

Quick Start Guide

EN

Guide de démarrage rapide

FR

Guía de Inicio Rápido

ES

Schnellstart-Anleitung

DE

Guida Rapida

IT

Краткое руководство

RU

Guia de Inicio Rápido

PT

Poradnik skrócony uruchomienia

PL

クイックスタートガイド

日本語

快速入門

繁體

Components & Controls

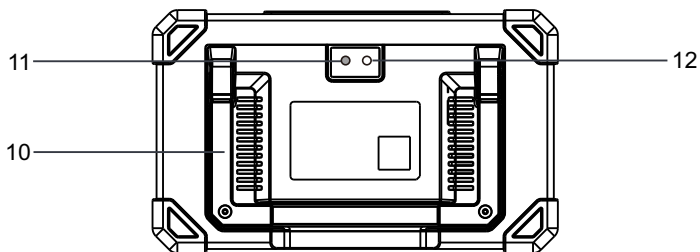
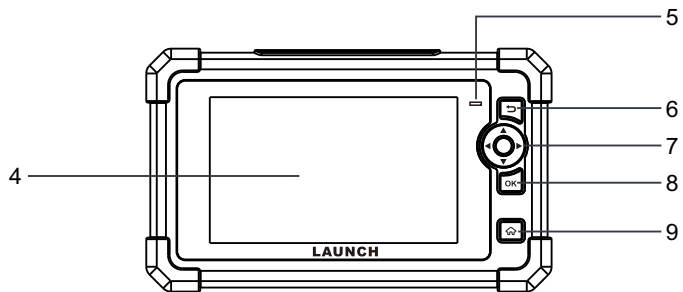
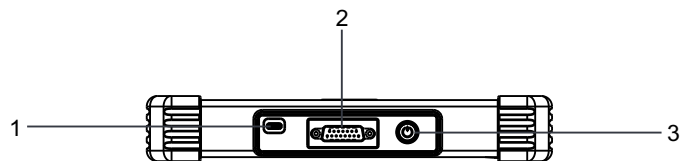

1. Charging port

Charge the tool.

2. DB15 diagnostic connector

Connect the tool to vehicle's DLC port.

3. Power button

Turns on/off the tool.

4. Display screen

5. Charging LED

6. BACK button

Return to the previous screen.

7. SELECT button

8. OK button

9. HOME button

Navigate to the Job Menu screen.

10. Adjustable stand

Flip it out to any angle and work comfortable at your desk, or hang it on steering wheel.

11. Camera flash

12. Rear camera

Accessory Included

The following packing list is for reference purpose only. For different destinations, the accessories (such as power adaptor) may vary. For details, please consult from the local dealer.

1 Diagnostic Tool x 1

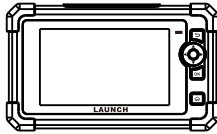

2 Diagnostic Cable x 1

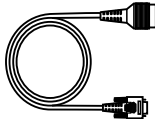

3 Charging Cable x 1 + Power Adaptor x 2

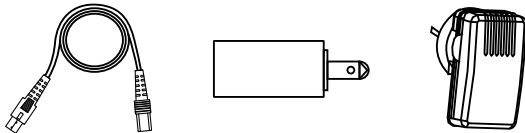

Powering Up

The tool can receive power via either of the following ways:

Method 1: Via Diagnostic Cable

Connect one end of the diagnostic cable to the DB15 diagnostic connector of the tool, and the other end to the vehicle's DLC (Data Link Connector) port.

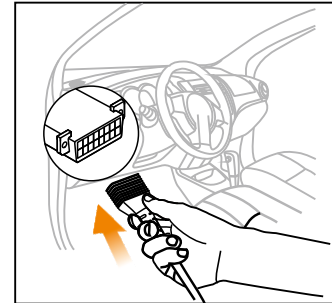

Method 2: Via Power Adaptor

Use the charging cable and power adaptor to charge the tool. When the tool is charging, the charging LED illuminates solid red. After it is fully charged, the LED illuminates solid green.

*Note: If the battery remains unused for a long period of time or the battery is completely discharged, it is normal that the tool will not power on while being charged. Please charge it for a period of 5 minutes and then turn it on.

Register & Update

The first time you use this tool, you will need to make some system settings and keep the diagnostic software updated with the latest version. Follow the steps below to proceed.

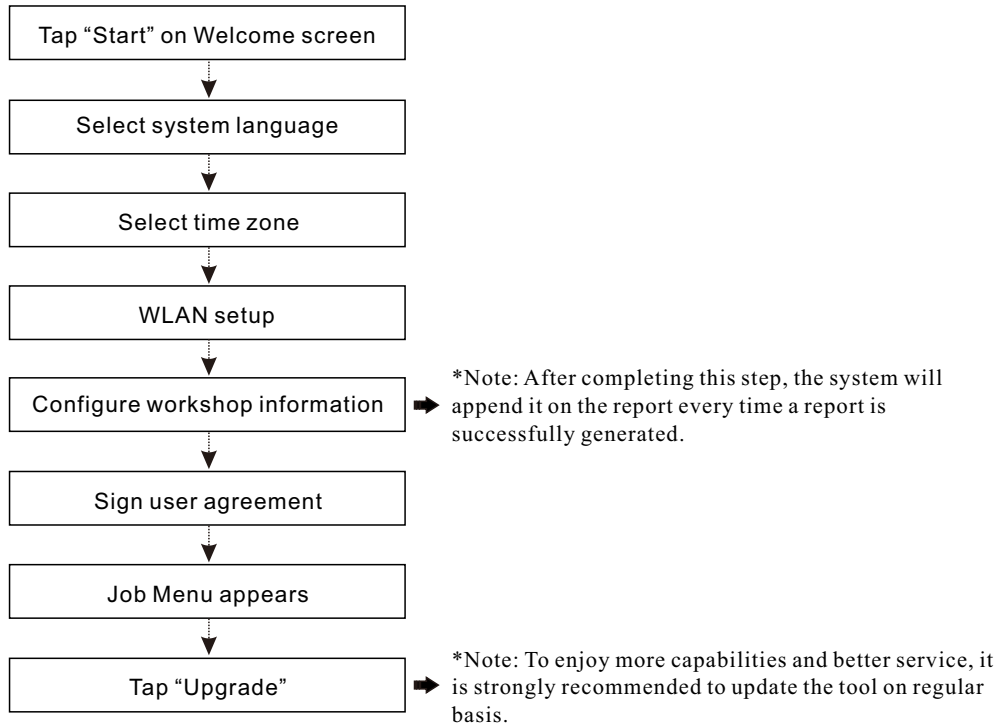

Now the tool is ready for use.

Connection & Diagnostics

- 1). Make sure that the vehicle battery voltage range is 11-14Volts and the ignition is turned off.

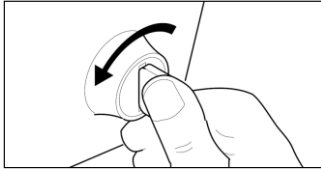

- 2). Locate the vehicle's DLC (Data Link Connector) port: the DLC is usually located 12 inches away from the center of the instrument panel, under or around the driver's side for most vehicles. For some vehicles with special designs, the DLC may vary. Refer to the following figure for possible DLC location.

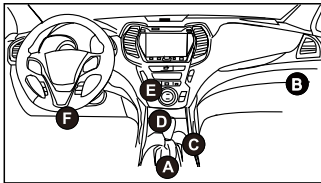

- A. Opel, Volkswagen, Audi
- B. Honda
- C. Volkswagen
- D. Opel, Volkswagen, Citroen
- E. Changan
- F. Hyundai, Daewoo, Kia, Honda, Toyota, Nissan, Mitsubishi, Renault, Opel, BMW, Mercedes-Benz, Mazda, Volkswagen, Audi, GM, Chrysler, Peugeot, Regal, Beijing Jeep, Citroen and most prevailing models

If the DLC cannot be found, refer to the vehicle's service manual for the location.

- 3). Connect one end of the diagnostic cable to the DB15 diagnostic connector of the tool, and the other end to the vehicle's DLC (Data Link Connector) port.

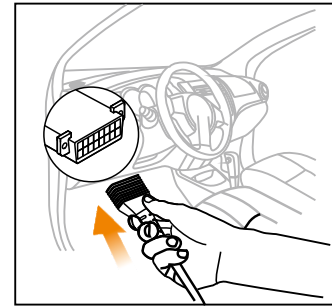

- 4). Turn the ignition on. **DO NOT** start the engine.
- 5). Now the vehicle diagnosis is ready. Choose either of the desired diagnosis methods (Intelligent Detect or Manual Diagnose) to start a diagnostic session.

Note: DEMO is the recommended program for new users to get familiar with diagnostic procedures.

Composants & contrôles

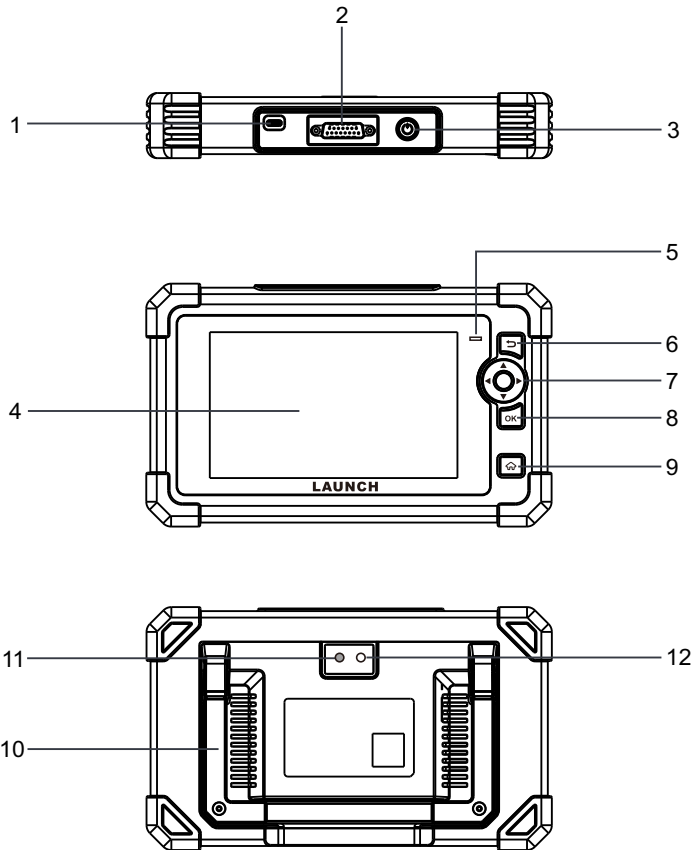

1. Port de charge

Chargez l'outil.

2. Connecteur de diagnostic DB15

Connectez l'outil au port DLC du véhicule.

3. Bouton d'alimentation

Allumez/éteignez l'outil.

4. Ecran d'affichage

5. LED de charge

6. Bouton de retour

Revenez à l'écran précédent.

7. Bouton SÉLECTIONNER

8. Bouton OK

9. Bouton Home

Naviguez vers l'écran du menu Job.

10. Support réglable

Retournez-le à n'importe quel angle et travaillez confortablement à votre bureau, ou accrochez-le au volant.

11. Flash Caméra

12. Caméra arrière

Accessoire inclus

La liste de colisage suivante est à titre de référence uniquement. Pour différentes destinations, les accessoires (tels que l'adaptateur d'alimentation) peuvent varier. Pour plus de détails, veuillez consulter le revendeur local.

1 Outil de diagnostic x 1

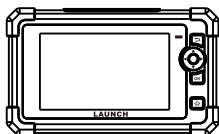

2 Câble de diagnostic x 1

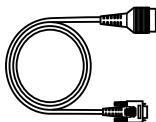

3 Câble de charge x 1 + adaptateur d'alimentation x 2

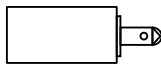
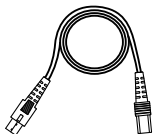

Mise en tension

L'outil peut recevoir de l'énergie via l'une des manières suivantes:

Méthode 1: Via le câble de diagnostic

Connectez une extrémité du câble de diagnostic au connecteur de diagnostic DB15 de l'outil et l'autre extrémité au port DLC (Connecteur de liaison de données) du véhicule.

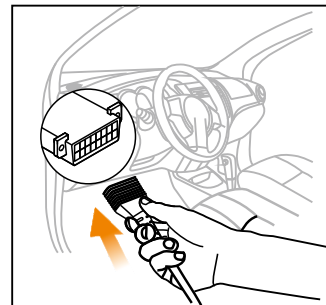

Méthode 2: Via câble de données

Utilisez le câble de charge et l'adaptateur secteur pour charger l'outil.

Lorsque l'outil est en charge, la LED de charge illumine le rouge solide. Une fois complètement chargée, la LED illumine le vert solide.

*Remarque: Si la batterie reste inutilisée pendant une longue période ou si la batterie est complètement déchargée, il est normal que l'outil ne s'allume pas pendant la charge. Veuillez le charger pendant 5 minutes, puis allumez-le.

S'inscrire & Mettre à jour

La première fois que vous utilisez cet outil, vous devrez effectuer certains paramètres du système et maintenir le logiciel de diagnostic à jour avec la dernière version. Suivez les étapes ci-dessous pour procéder.

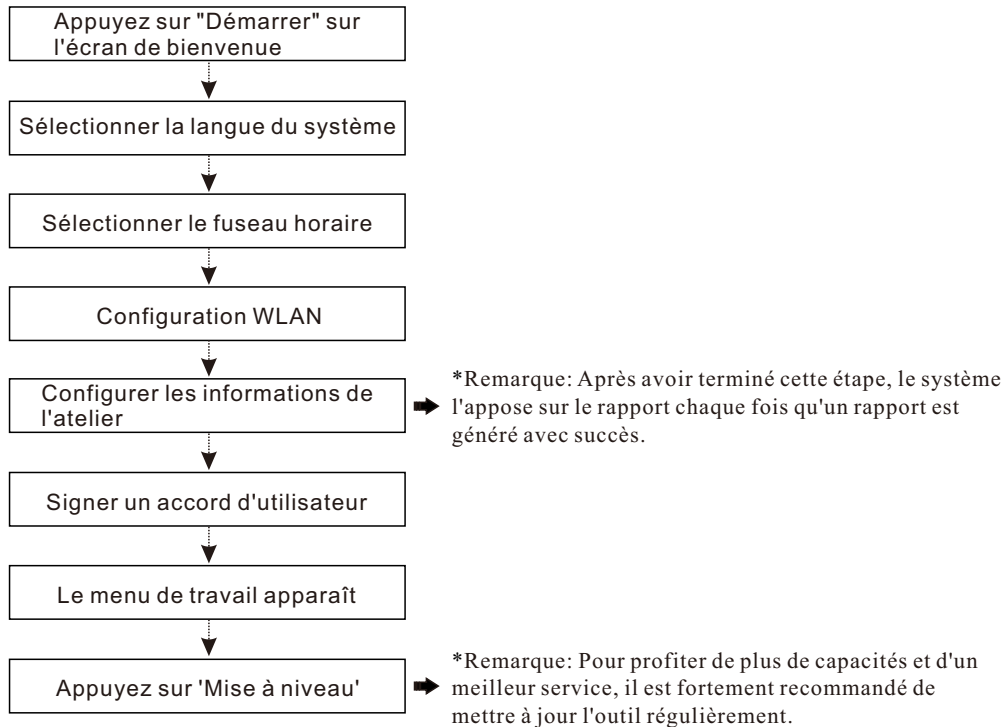

Maintenant, l'outil est prêt à l'emploi.

Connexion & Diagnostics

- 1). Assurez-vous que la plage de tension de la batterie du véhicule est de 11-14Volts et que le contact est coupé.

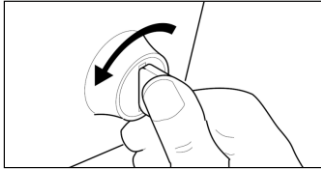

- 2). Localisez le port DLC (Connecteur de liaison de données) du véhicule: le DLC est généralement situé à 12 pouces du centre du tableau de bord, sous ou autour du côté conducteur pour la plupart des véhicules. Pour certains véhicules avec des conceptions spéciales, le DLC peut varier. Reportez-vous à la figure suivante pour un emplacement DLC possible.

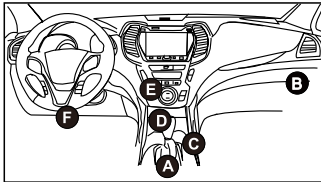

- A. Opel, Volkswagen, Audi
- B. Honda
- C. Volkswagen
- D. Opel, Volkswagen, Citroen
- E. Changan

F. Hyundai, Daewoo, Kia, Honda, Toyota, Nissan, Mitsubishi, Renault, Opel, BMW, Mercedes-Benz, Mazda, Volkswagen, Audi, GM, Chrysler, Peugeot, Regal, Beijing Jeep, Citroen et les modèles les plus répandus

Si le DLC ne peut pas être trouvé, se référer au manuel d'entretien du véhicule pour l'emplacement.

- 3). Connectez une extrémité du câble de diagnostic au connecteur de diagnostic DB15 de l'outil et l'autre extrémité au port DLC (Connecteur de liaison de données) du véhicule.

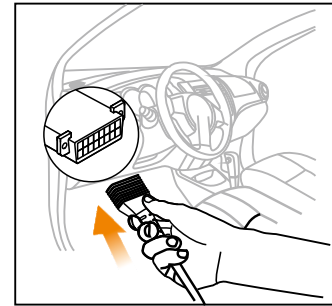

- 4). Mettez le contact. NE PAS démarrer le moteur.
- 5). Maintenant, le diagnostic du véhicule est prêt. Choisissez l'une des méthodes de diagnostic souhaitées (détection intelligente ou diagnostic manuel) pour démarrer une session de diagnostic.

Remarque: DEMO est le programme recommandé aux nouveaux utilisateurs pour se familiariser avec les procédures de diagnostic.

Componentes y Controles

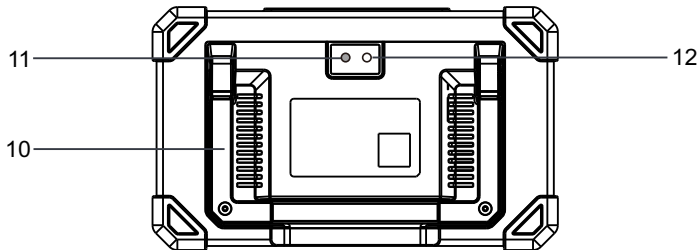
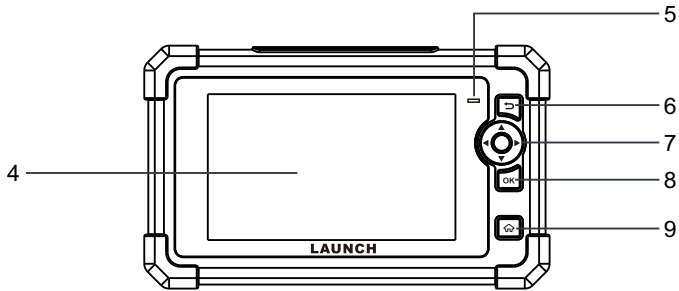
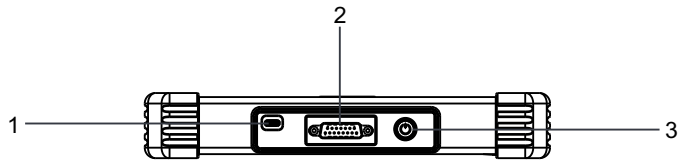

1. Puerto de carga

Cargue la herramienta.

2. Conector de diagnóstico DB15

Conecte la herramienta al puerto DLC del vehículo.

3. Botón de encendido

Encender/apagar la herramienta.

4. Pantalla de visualización

5. LED de carga

6. Botón ATRÁS

Volver a la pantalla anterior.

7. Botón SELECCIONAR

8. Botón OK

9. Botón INICIO

Navegar a la pantalla del Menú de Trabajos.

10. Soporte ajustable

Gírelo en cualquier ángulo y trabaje cómodamente en su escritorio, o cuélguelo en el volante.

11. Flash de la cámara

12. Cámara trasera

Accesorios Incluidos

La siguiente lista de embalaje es solo para fines de referencia. Para diferentes destinos, los accesorios (como el adaptador de corriente) pueden variar. Para más detalles, consulte con su distribuidor local.

1 Herramienta de Diagnóstico x 1

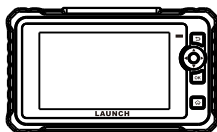

2 Cable de Diagnóstico x 1

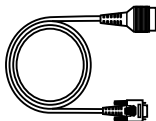

3 Cable de Carga x 1 + Adaptador de Corriente x 2

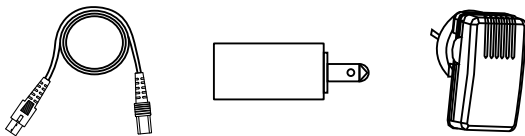

Encendiendo

La herramienta puede recibir energía a través de cualquiera de las siguientes formas:

Método 1: Mediante el Cable de Diagnóstico

Conecte un extremo del cable de diagnóstico al conector de diagnóstico DB15 de la herramienta y el otro extremo al puerto DLC (Conector de Enlace de Datos) del vehículo.

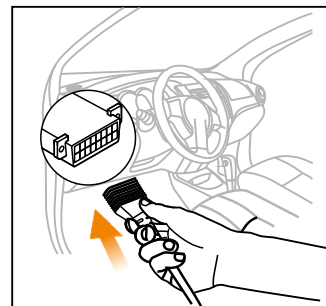

Método 2: Mediante el Cable de Datos

Utilice el adaptador de corriente y el cable de carga para cargar la herramienta.

Cuando la herramienta se está cargando, el LED de carga se ilumina en rojo fijo. Una vez que está completamente cargado, el LED se ilumina en verde fijo.

*Nota: Si la batería permanece sin usar durante un período de tiempo prolongado o si la batería está completamente descargada, es normal que la herramienta no se encienda mientras se está cargando. Por favor, cárguela durante un período de 5 minutos y luego enciéndala.

Registro y Actualización

La primera vez que utilice esta herramienta, deberá realizar algunos ajustes del sistema y mantener el software de diagnóstico actualizado con la última versión. Siga los siguientes pasos para continuar.

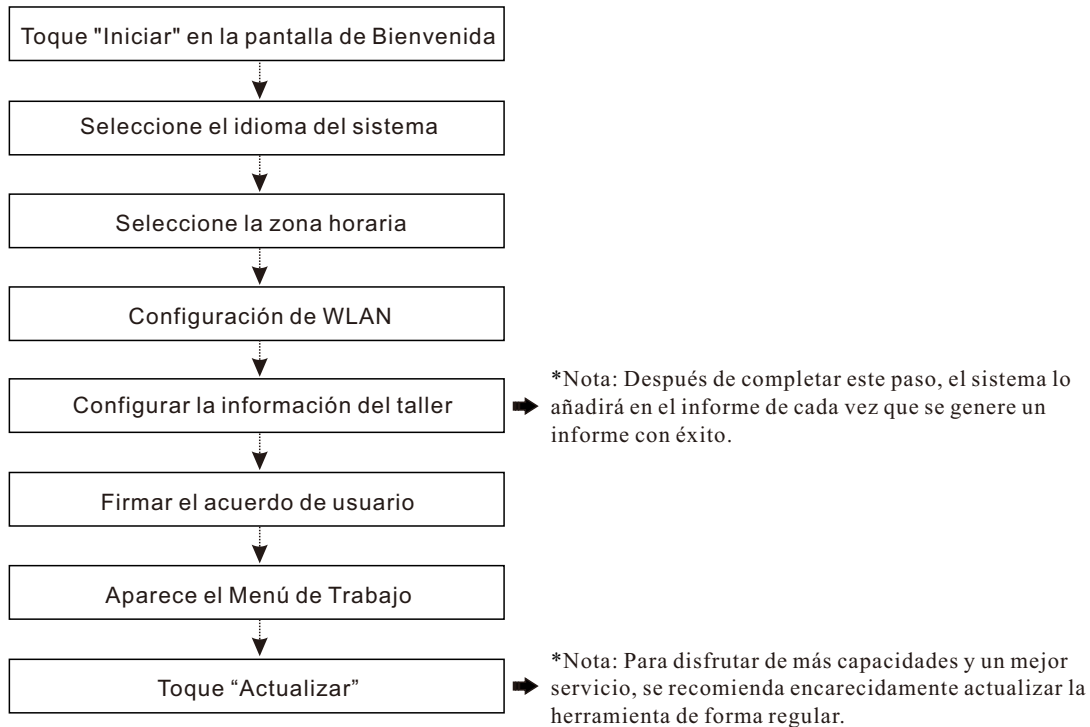

Ahora la herramienta está lista para usarse.

Conexión y Diagnóstico

- 1). Asegúrese de que el rango de voltaje de la batería del vehículo es de 11-14 voltios y que el encendido está apagado.

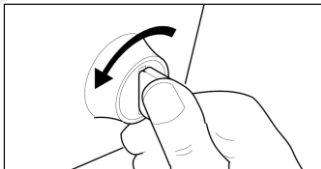

- 2). Localice el puerto DLC (Conector de Enlace de Datos) del vehículo: el DLC generalmente se encuentra a 12 pulgadas del centro del panel de instrumentos, debajo o alrededor del lado del conductor en la mayoría de los vehículos. Para algunos vehículos con diseños especiales, el DLC puede variar. Consulte la siguiente figura para conocer la posible ubicación del DLC.

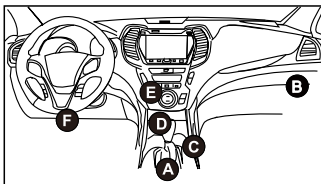

- A. Opel, Volkswagen, Audi
- B. Honda
- C. Volkswagen
- D. Opel, Volkswagen, Citroen
- E. Changan
- F. Hyundai, Daewoo, Kia, Honda, Toyota, Nissan, Mitsubishi, Renault, Opel, BMW, Mercedes-Benz, Mazda, Volkswagen, Audi, GM, Chrysler, Peugeot, Regal, Beijing Jeep, Citroen y la mayoría de los modelos predominantes.

Si no se puede encontrar el DLC, consulte el manual de servicio del vehículo para la ubicación.

- 3). Conecte un extremo del cable de diagnóstico al conector de diagnóstico DB15 de la herramienta y el otro extremo al puerto DLC (Conector de Enlace de Datos) del vehículo.

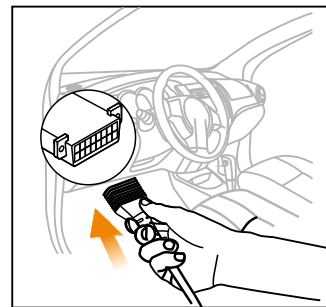

- 4). Encienda el encendido. No arranque el motor.
- 5). Ahora el diagnóstico del vehículo está listo. Elija cualquiera de los métodos de diagnóstico deseados (Detección Inteligente o Diagnóstico Manual) para iniciar una sesión de diagnóstico.

Nota: DEMO es el programa recomendado para que los nuevos usuarios se familiaricen con los procedimientos de diagnóstico.

Komponenten & Steuerungen

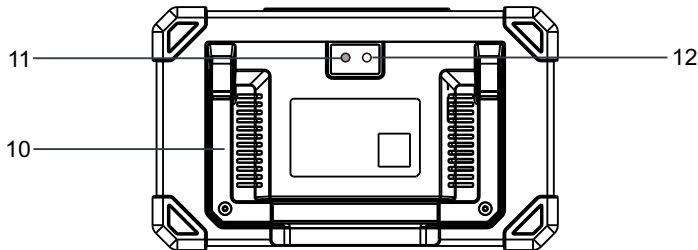
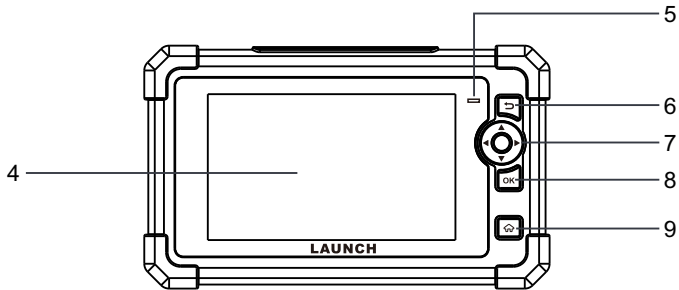
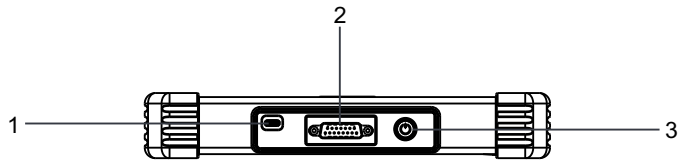

1. Ladeanschluss

Laden Sie das Gerät auf.

2. DB15-Diagnosestecker

Schließen Sie das Gerät an den DLC-Anschluss des Fahrzeugs an.

5. Power-Taste

Schalten Sie das Gerät ein/aus.

4. Anzeigebildschirm

5. LED für Laden

6. ZURÜCK-Taste

Kehren Sie zum vorherigen Bildschirm zurück.

7. SELECT-Taste

8. OK-Taste

9. HOME-Taste

Navigieren Sie zum Bildschirm Job-Menü.

10. Verstellbarer Stand

Klappen Sie es in einen beliebigen Winkel aus und arbeiten Sie bequem an Ihrem Tisch oder hängen Sie es an das Lenkrad.

11. Kamerablitz

12. Heckkamera

Mitgeliefertes Zubehör

Die folgende Paketliste dient nur zu Referenzzwecken. Das Zubehör (z.B. Netzteil) kann für verschiedene Länder unterschiedlich sein. Für Einzelheiten wenden Sie sich bitte an Ihren Händler vor Ort.

1 Diagnosegerät x 1

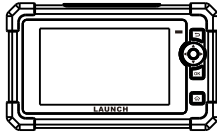

2 Diagnosekabel x 1

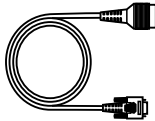

3 Ladekabel x 1 + Netzteil x 2

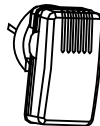
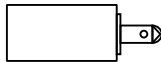
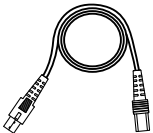

Einschalten

Das Gerät kann auf eine der folgenden Arten mit Strom versorgt werden:

Methode 1: Über das Diagnosekabel

Schließen Sie ein Ende des Diagnosekabels an den DB15-Diagnosestecker des Geräts und das andere Ende an den DLC-Anschluss (Data Link Connector) des Fahrzeugs an.

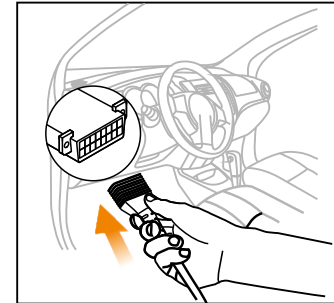

Methode 2: Über das Datenkabel

Verwenden Sie das Ladekabel und das Netzteil, um das Werkzeug aufzuladen.

Wenn das Gerät aufgeladen wird, leuchtet die LED für Laden durchgehend rot. Nachdem es vollständig aufgeladen ist, leuchtet die LED durchgehend grün.

*Hinweis: Wenn die Batterie längere Zeit nicht benutzt wird oder die Batterie vollständig entladen ist, ist es normal, dass sich das Gerät während des Ladevorgangs nicht einschalten lässt. Bitte laden Sie es für einen Zeitraum von 5 Minuten und schalten Sie es dann ein.

Registrieren & Aktualisieren

Wenn Sie dieses Gerät zum ersten Mal verwenden, müssen Sie einige Systemeinstellungen vornehmen und die Diagnosesoftware auf die neueste Version aktualisieren. Führen Sie die folgenden Schritte aus, um fortzufahren.

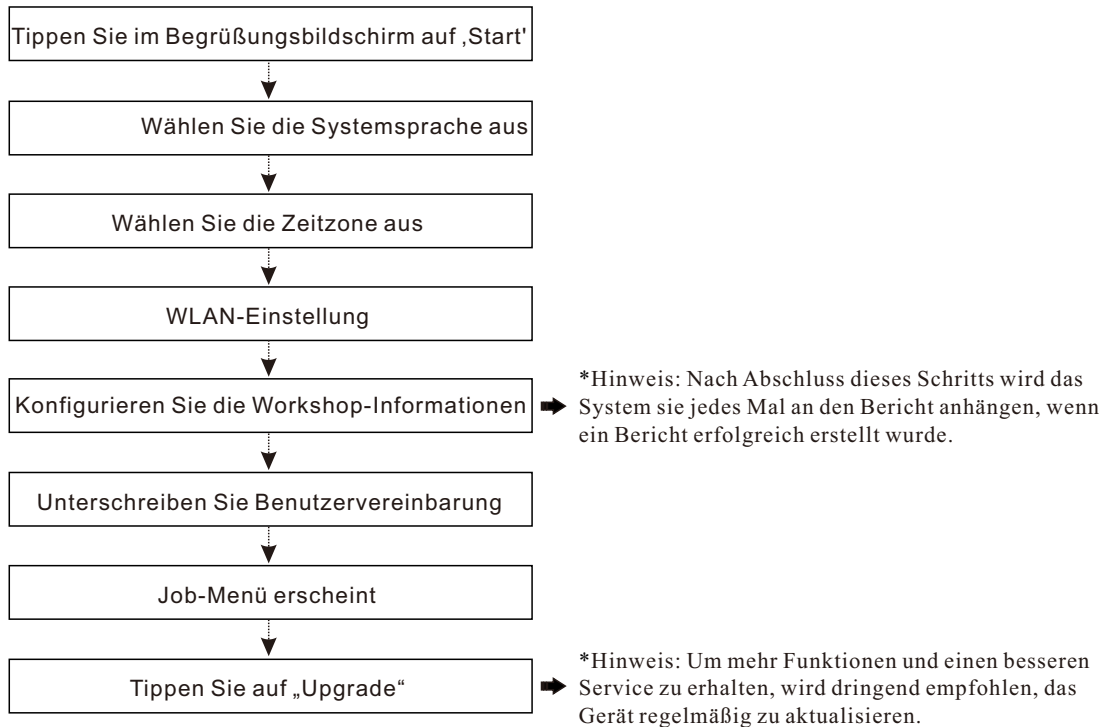

Jetzt ist das Gerät einsatzbereit.

Verbindung & Diagnose

- 1). Stellen Sie sicher, dass der Spannungsbereich der Fahrzeugbatterie 11-14 Volt beträgt und die Zündung ausgeschaltet ist.

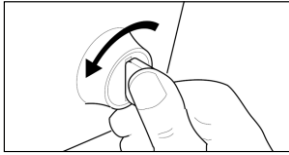

- 2). Suchen Sie den DLC-Anschluss (Data Link Connector) des Fahrzeugs: Der DLC befindet sich bei den meisten Fahrzeugen normalerweise 12 Zoll von der Mitte der Instrumententafel entfernt, unter oder um die Fahrerseite. Bei einigen Fahrzeugen mit speziellen Designs kann der DLC variieren. Die folgende Abbildung zeigt die mögliche Position von DLC an.

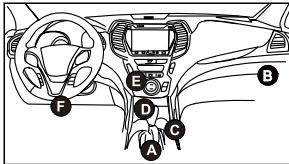

- A. Opel, Volkswagen, Audi
- B. Honda
- C. Volkswagen
- D. Opel, Volkswagen, Citroen
- E. Changan

F. Hyundai, Daewoo, Kia, Honda, Toyota, Nissan, Mitsubishi, Renault, Opel, BMW, Mercedes-Benz, Mazda, Volkswagen, Audi, GM, Chrysler, Peugeot, Regal, Beijing Jeep, Citroen und die meisten gängigen Modelle

Wenn DLC nicht gefunden werden kann, beziehen Sie sich auf Wartungshandbuch des Fahrzeugs für den Standort.

- 3). Schließen Sie ein Ende des Diagnosekabels an den DB15-Diagnosestecker des Geräts und das andere Ende an den DLC-Anschluss (Data Link Connector) des Fahrzeugs an.

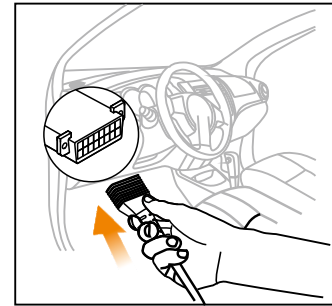

- 4). Schalten Sie die Zündung ein. Starten Sie den Motor NICHT.
- 5). Die Fahrzeugdiagnose ist nun bereit. Wählen Sie eine der gewünschten Diagnosemethoden (intelligente Erkennung oder manuelle Diagnose) aus, um eine Diagnosesitzung zu starten.

Hinweis: DEMO ist das empfohlene Programm für neue Benutzer, um sich mit den Diagnoseverfahren vertraut zu machen.

Componenti e Controlli

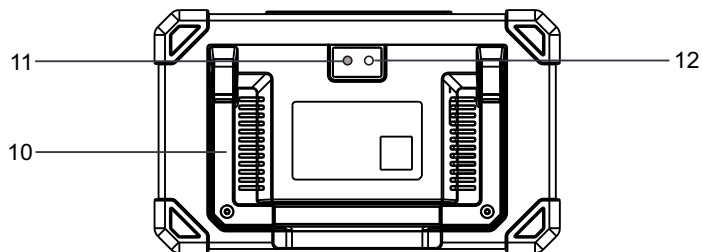
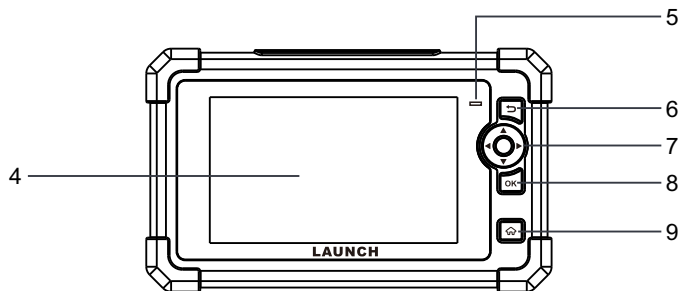
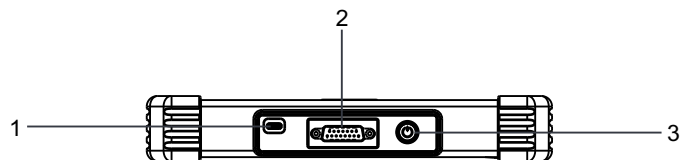

1. Presa di ricarica

Carica lo strumento.

2. Connettore di diagnosi DB15

Collega lo strumento alla presa DLC (presa di diagnosi) del veicolo.

3. Pulsante di accensione

Accende/spenge lo strumento.

4. Schermo display

5. LED di ricarica

6. Pulsante INDIETRO

Ritornare alla schermata precedente.

7. Pulsante SELECT

8. Tasto OK

9. Tasto HOME

Passare alla schermata del menù Lavoro.

10. Supporto regolabile

Giralo in qualsiasi angolazione e lavora comodamente alla tua scrivania o appendilo al volante.

11. Flash della fotocamera

12. Videocamera posteriore

Accessorio incluso

Le seguente lista di imballaggio è solo a scopo di riferimento. Per destinazioni diverse, gli accessori (come l'adattatore di alimentazione o sensore RF) possono variare. Per i dettagli, consultare il rivenditore locale.

1 Strumento diagnostico x 1

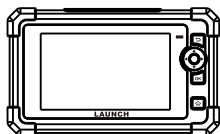

2 Cavo diagnostico x 1

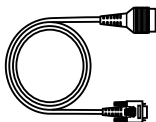

3 Cavo di ricarica x 1 + adattatore di alimentazione x 2

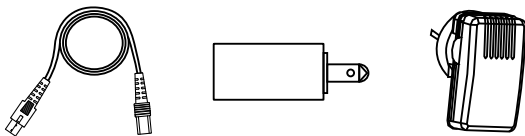

Accensione

Lo strumento può ricevere alimentazione tramite uno dei seguenti modi:

Metodo 1: Tramite cavo diagnostico

Collegare un'estremità del cavo diagnostico al connettore diagnostico DB15 dello strumento, e l'altra estremità alla porta DLC (Connettore Link dati) del veicolo.

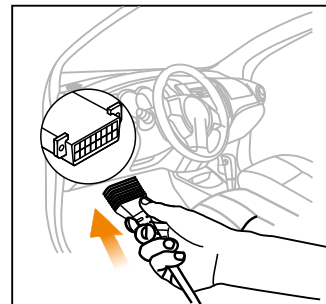

Metodo 2: Tramite cavo dati

Utilizzare l'adattatore di alimentazione e il cavo di ricarica per caricare lo strumento.

Quando lo strumento è in carica, il LED di carica si illumina in rosso fisso. Dopo che è completamente carica, il LED si illumina in verde fisso.

*Nota: Se la batteria rimane inutilizzata per un lungo periodo di tempo o la batteria è completamente scarica, è normale che lo strumento non si accenda durante la carica. Si prega di caricarlo per un periodo di 5 minuti e poi accenderlo.

Registro & Aggiornamento

La prima volta che si utilizza questo strumento, sarà necessario effettuare alcune impostazioni di sistema e mantenere software di diagnostica AGGIORNATO con l'ultima versione. Attenersi alla seguente procedura per procedere.

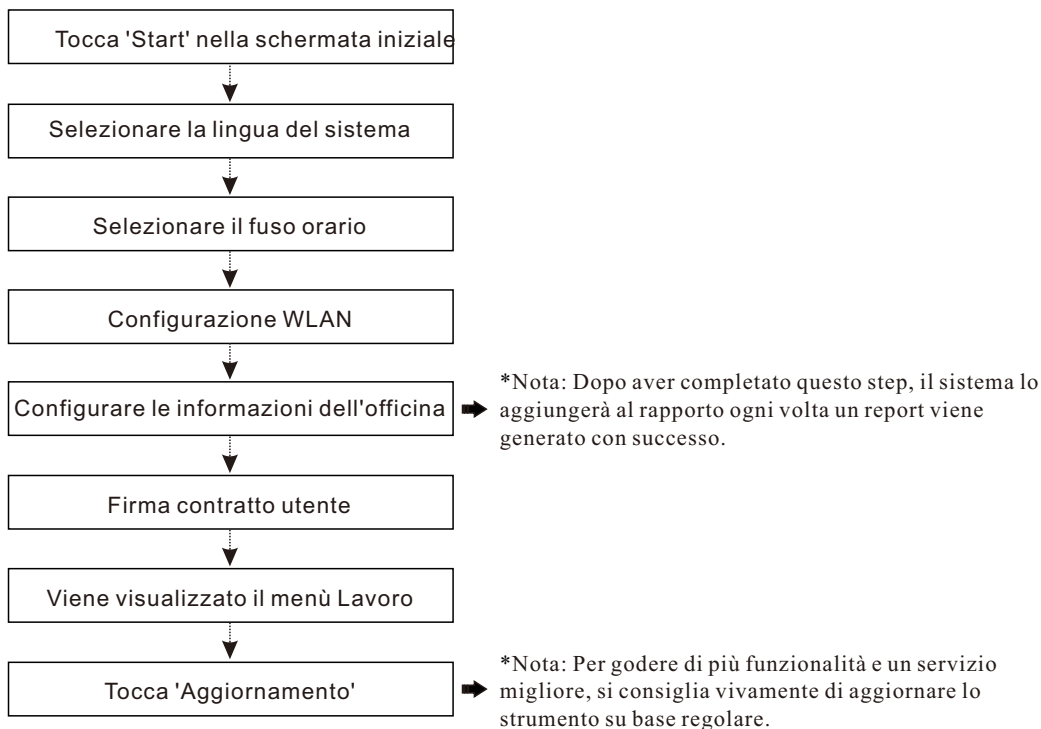

Ora lo strumento è già per utilizzare.

Connessione e diagnostici

- 1). Assicurarsi che l'intervallo di tensione della batteria del veicolo sia 11-14V e che l'accensione sia disattivata.

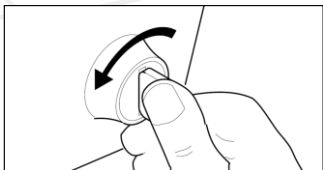

- 2). Individua la porta DLC (Connettore link dati) del veicolo: il DLC si trova di solito 12 pollici di distanza dal centro del pannello degli strumenti, sotto o intorno al lato del conducente per la maggior parte dei veicoli. Fare riferimento alla figura seguente per una possibile posizione del DLC (presa di diagnosi). Fare la figura di seguenti per posizione DLC (Connettore per diagnosi) possibile.

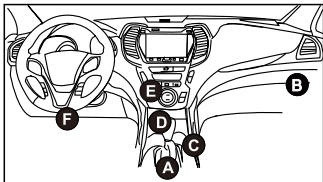

- A. Opel, Volkswagen, Audi
- B. Honda
- C. Volkswagen
- D. Opel, Volkswagen, Citroen
- E. Changan
- F. Hyundai, Daewoo, Kia, Honda, Toyota, Nissan, Mitsubishi, Renault, Opel, BMW, Mercedes-Benz, Mazda, Volkswagen, Audi, GM, Chrysler, Peugeot, Regal, Beijing Jeep, Citroen e la maggior parte dei modelli prevalenti.

Se non riesci trovare il DLC, riferirsi al manuale di servizio della vettura per la posizione.

- 3). Collegare un'estremità del cavo diagnostico al connettore diagnostico DB15 dello strumento, e l'altra estremità alla porta DLC (Connettore Link dati) del veicolo.

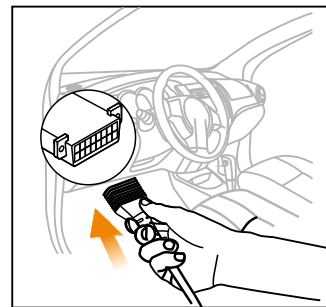

- 4). Girare la chiave su marcia. Non avviare il motore
- 5). Ora la diagnosi del veicolo è pronta. Scegliere uno dei metodi diagnosi desiderati (Rileva intelligente o diagnosi manuale) per avviare una sessione diagnostica.

Nota: DEMO è il programma raccomandato ai nuovi utenti per familiarizzare con le procedure diagnostiche.

Компоненты и управление

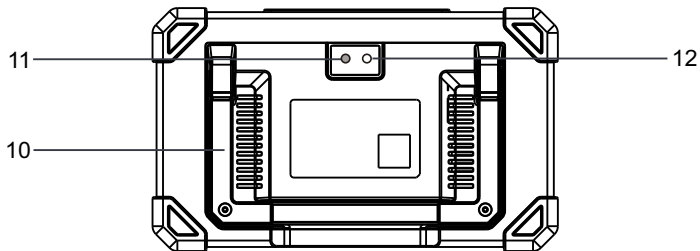
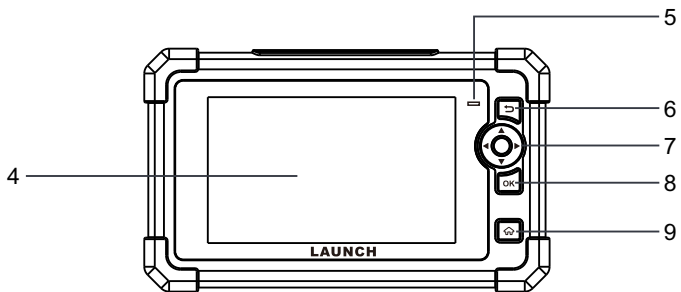
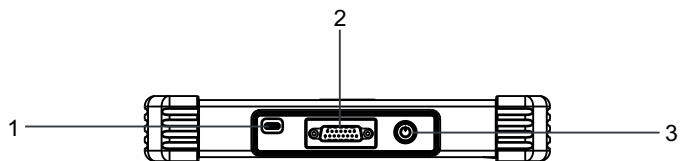

1. Зарядный порт

Зарядите устройство.

2. Диагностический разъем DB15

Подключите устройство к порту DLC автомобиля.

3. Кнопка питания

Включает / выключает устройство.

4. Экран дисплея

5. Зарядка LED

6. Кнопка Назад

Вернуться в предыдущий интерфейс.

7. Кнопка выбора

8. Кнопка ОК

9. Кнопка Главная

Переход в главное меню.

10. Регулируемая подставка

Установите под любым углом на столе или закрепите на рулевом колесе.

11. Вспышка для камеры

12. Задняя камера

Комплектация

Следующий упаковочный лист предназначен только для справки. Для разных мест назначения аксессуары (например, адаптер питания) могут отличаться. Для получения подробной информации обратитесь к местному дилеру.

1 Диагностическое устройство x 1

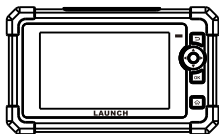

2 Диагностический кабель x 1

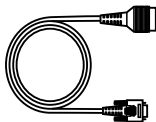

3 Зарядный кабель x 1 + адаптер питания x 2

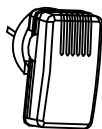
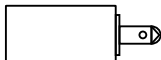
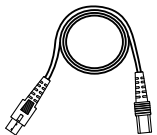

Включение питания

Этот инструмент может получать питание одним из следующих способов:

Метод 1: Через диагностический кабель

Подключите один конец диагностического кабеля к диагностическому разъему DB15 устройства, а другой конец - к порту DLC (диагностический разъем) автомобиля.

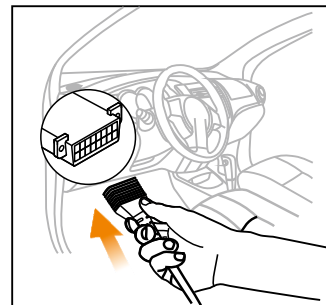

Метод 2: Через кабель для передачи данных

Используйте адаптер питания и зарядный кабель, чтобы зарядить устройство.

Когда устройство заряжается, индикатор зарядки загорается сплошным красным цветом. После полной зарядки, LED индикатор загорается сплошным зеленым цветом.

*Примечание: Если аккумулятор не используется в течение длительного периода времени или аккумулятор полностью разряжен, это нормально, инструмент не включается во время зарядки. Зарядите его в течение 5 минут, а затем включите.

Регистрация и обновление

При первом включении прибора требуется сделать некоторые системные настройки и выполнить обновление до последней версии. Чтобы продолжить, следуйте инструкциям ниже.



Теперь прибор готов к использованию.

Подключение и диагностика

- 1). Убедитесь, что диапазон напряжения аккумулятора автомобиля составляет 11-14 В, а зажигание выключено.

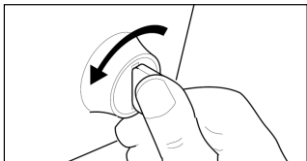

- 2). Найдите порт DLC (диагностический разъём) автомобиля, DLC обычно установлен в 12 дюймах от центральной части приборной панели в водительской зоне. Для некоторых автомобилей со специальной конструкцией расположение DLC может отличаться. На следующем рисунке показано возможное расположение DLC.

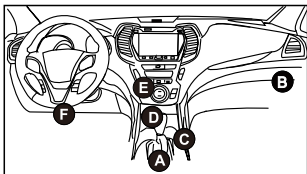

A. Opel, Volkswagen, Audi

B. Honda

C. Volkswagen

D. Opel, Volkswagen, Citroen

E. Changan

F. Hyundai, Daewoo, Kia, Honda, Toyota, Nissan, Mitsubishi, Renault, Opel, BMW, Mercedes-Benz, Mazda, Volkswagen, Audi, GM, Chrysler, Peugeot, Regal, Beijing Jeep, Citroen другие самые популярные модели.

Если DLC не найден, обратитесь к Инструкции по ремонту автомобиля, чтобы найти его местоположение.

- 3). Подключите один конец диагностического кабеля к диагностическому разъёму DB15 устройства, а другой конец - к порту DLC (диагностический разъём) автомобиля.

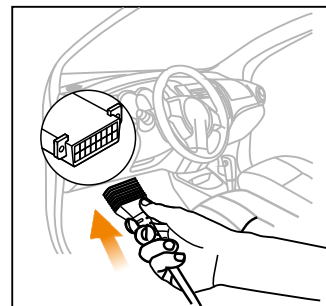

- 4). Включите зажигание. Не запустите двигатель.
- 5). Сейчас ваш автомобиль готов к диагностике. Выберите один из желаемых методов диагностики (ручная диагностика интеллектуальная диагностика), чтобы начать сеанс диагностики.

Замечание: ДЕМО-версия - рекомендуемая программа для новых пользователей, чтобы ознакомиться с диагностическими процедурами.

Componentes & Controles

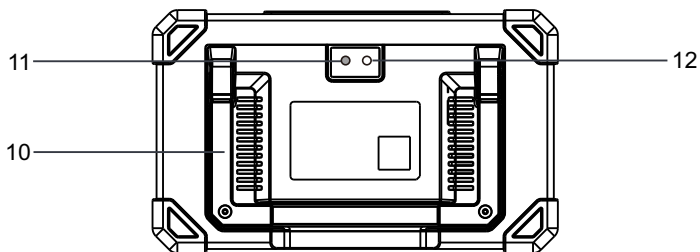
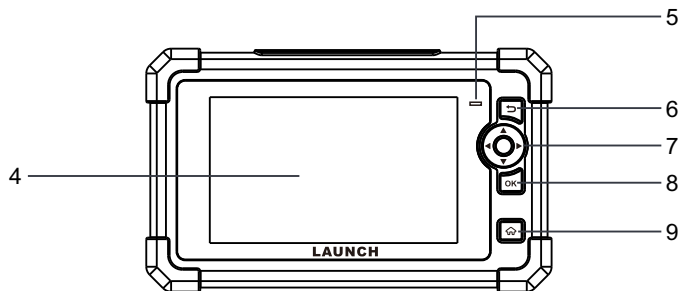
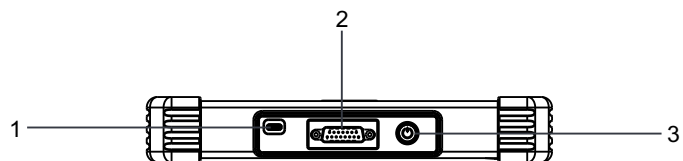

1. Porta de carregamento

Carregue a ferramenta.

2. Conector de diagnóstico DB15

Conecte a ferramenta à porta de DLC do veículo.

3. Botão de energia

Liga/desliga a ferramenta.

4. Tela de exibição

5. LED de carregamento

6. Botão VOLTAR

Volte para a tela anterior.

7. Botão SELECIONAR

8. Botão OK

9. Botão HOME

Navegue até à tela do Menu de Trabalho.

10. Suporte ajustável

Vire-o para qualquer ângulo e trabalhe confortavelmente em sua mesa, ou pendure-o no volante de direção.

11. Flash da câmera

12. Câmera traseira

Acessório incluído

A seguinte lista de embalagem é apenas para referência. Para destinos diferentes, os acessórios (como adaptador de energia) podem variar. Para obter detalhes, por favor, consulte o distribuidor local.

1 Ferramenta de diagnóstico x 1

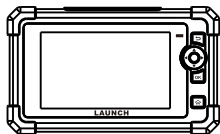

2 Cabo de diagnóstico x 1

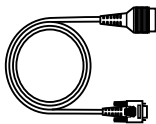

3 Cabo de carregamento x 1 + adaptador de energia x 2

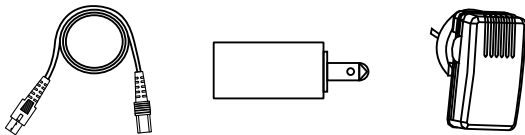

Ligando

A ferramenta pode receber energia por meio de uma das seguintes maneiras:

Método 1: Por meio de cabo de diagnóstico

Conecte uma extremidade do cabo de diagnóstico ao conector de diagnóstico DB15 da ferramenta e a outra extremidade à porta de DLC (conector de ligação de dados) do veículo.

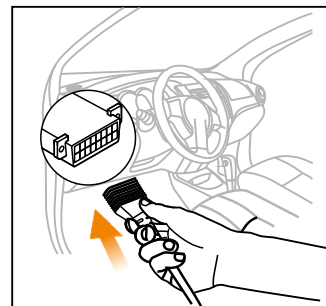

Método 2: Por meio de cabo de dados

Use o adaptador de energia e o cabo de carregamento para carregar a ferramenta.

Quando a ferramenta está carregando, o LED de carregamento acende em vermelho sólido. Depois de totalmente carregado, o LED acende em verde sólido.

*Nota: Se a bateria permanecer sem uso por um longo período de tempo ou se a bateria estiver completamente descarregada, é normal que a ferramenta não ligue durante o carregamento. Por favor, carregue-o por um período de 5 minutos e depois ligue-o.

Registro & Atualização

Na primeira vez que você usa esta ferramenta, você precisará fazer algumas configurações do sistema e manter o software de diagnóstico atualizado com a versão mais recente. Siga os passos abaixo para proceder.

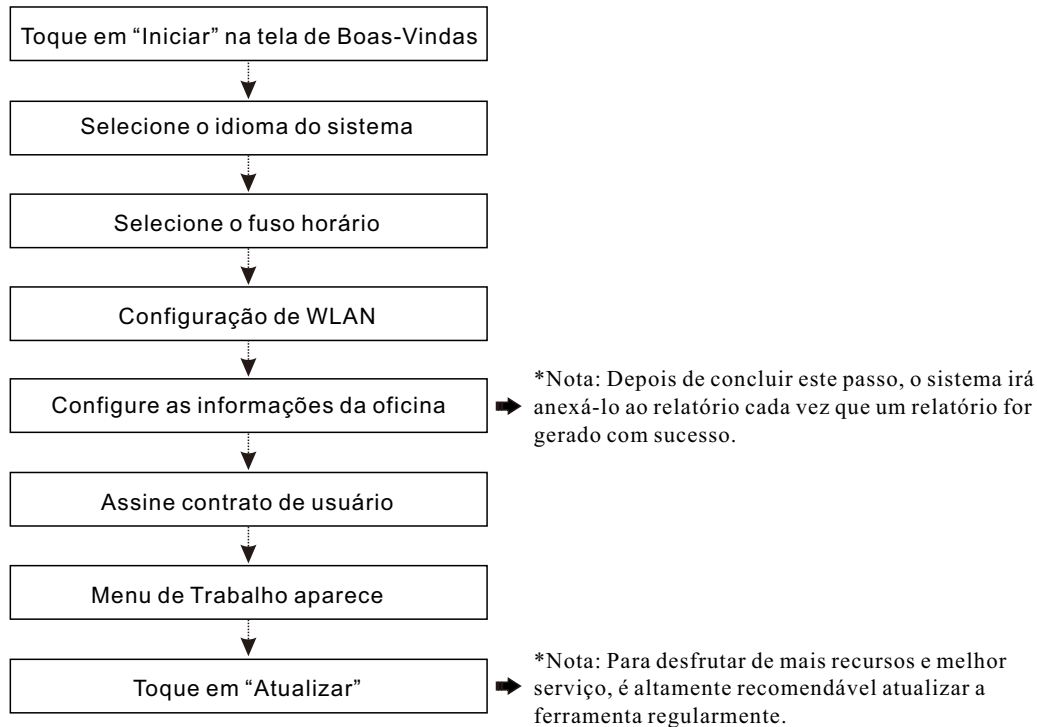

Agora a ferramenta está pronta para uso.

Conexão & Diagnóstico

- 1). Certifique-se de que a faixa de tensão da bateria do veículo esteja 11-14 Volts e que a ignição esteja desligada.



- 2). Localize a porta de DLC (conector de ligação de dados) do veículo: o DLC está geralmente localizado a 12 polegadas do centro do painel de instrumentos, abaixo ou ao redor do lado do motorista para a maioria dos veículos. Para alguns veículos com designs especiais, o DLC pode variar. Consulte a seguinte figura para possível localização de DLC.

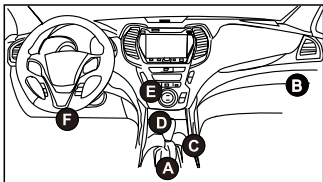

- A. Opel, Volkswagen, Audi
- B. Honda
- C. Volkswagen
- D. Opel, Volkswagen, Citroen
- E. Changan
- F. Hyundai, Daewoo, Kia, Honda, Toyota, Nissan, Mitsubishi, Renault, Opel, BMW, Mercedes-Benz, Mazda, Volkswagen, Audi, GM, Chrysler, Peugeot, Regal, Jipe de Pequim, Citroen e modelos mais prevalentes

Se o DLC não puder ser encontrado, consulte o manual de serviço do veículo para a localização.

- 3). Conecte uma extremidade do cabo de diagnóstico ao conector de diagnóstico DB15 da ferramenta e a outra extremidade à porta de DLC (conector de ligação de dados) do veículo.

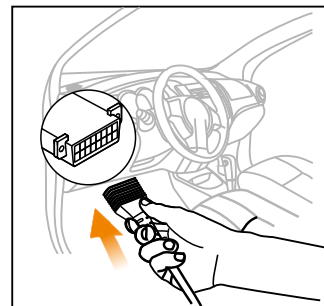

- 4). Ligue a ignição. NÃO ligue o motor.
- 5). Agora o diagnóstico do veículo está pronto. Escolha um dos métodos de diagnóstico desejados (detecção inteligente ou diagnóstico manual) para iniciar uma sessão de diagnóstico.

Nota: DEMO é o programa recomendado para que novos usuários se familiarizem com os procedimentos de diagnóstico.

Componentes & Controles

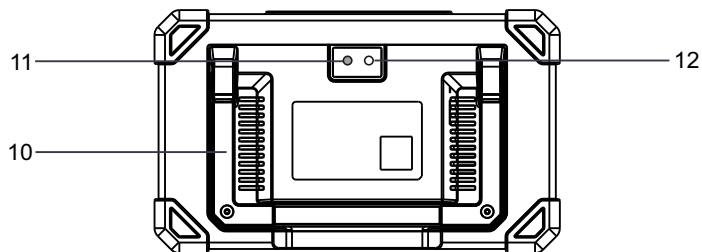
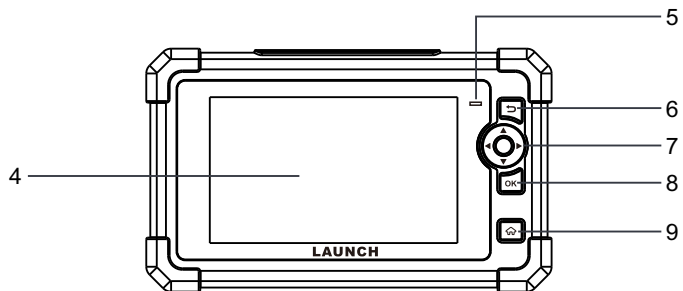
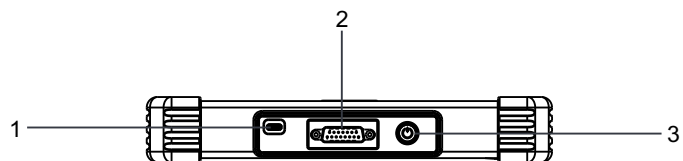

1. Port ładowania

Naładuj narzędzie.

2. Złącze diagnostyczne DB15

Podłącz narzędzie do portu DLC pojazdu.

3. Przycisk zasilania

Włącza/wyłącza narzędzie.

4. Ekran wyświetlania

5. Dioda LED ładowania

6. Przycisk BACK (wstecz)

Powrót do poprzedniego ekranu.

7. Przycisk SELECT (wybierz)

8. Przycisk OK

9. Przycisk HOME (ekran główny)

Przejdź do ekranu Job Menu (Menu zadań).

10. Regulowana podstawa

Rozłóż ją pod dowolnym kątem i pracuj wygodnie przy biurku lub powieś na kierownicy.

11. Lampa błyskowa kamery

12. Tylna kamera

Akcesoria w zestawie

Poniższa lista opakowań ma charakter referencyjny. W przypadku różnych miejsc przeznaczenia akcesoria (takie jak zasilacz) mogą się różnić. Szczegółowe informacje na ten temat można uzyskać u lokalnego sprzedawcy.

1 Narzędzie diagnostyczne x 1

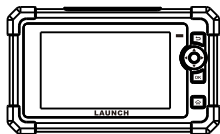

2 Kabel diagnostyczny x 1

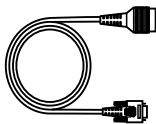

3 Kabel do ładowania x 1 + adapter zasilania x 2

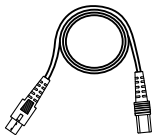

Włączanie zasilania

Narzędzie może być zasilane w jeden z następujących sposobów:

Metoda 1: Przez kabel diagnostyczny

Podłącz jeden koniec kabla diagnostycznego do złącza diagnostycznego DB15 narzędzia, a drugi koniec do portu DLC (Data Link Connector) pojazdu.

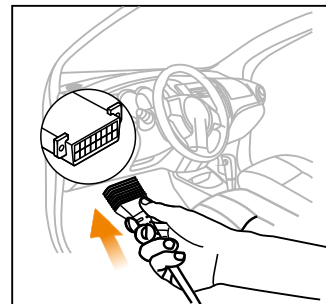

Metoda 2: Przez kabel transmisji danych

Do ładowania narzędzia należy używać kabla do ładowania i zasilacza sieciowego.

Gdy narzędzie jest ładowane, dioda LED ładowania świeci na czerwono. Po pełnym naładowaniu dioda LED świeci na zielono.

*Uwaga: Jeżeli akumulator nie jest używany przez dłuższy czas lub jest całkowicie rozładowany, normalnym zjawiskiem jest to, że narzędzie nie włączy się podczas ładowania. Ładuj urządzenie przez okres 5 minut, a następnie włącz je.

Rejestracja i aktualizacja

Przy pierwszym użyciu tego narzędzia należy dokonać pewnych ustawień systemowych i zaktualizować oprogramowanie diagnostyczne do najnowszej wersji. Wykonaj poniższe kroki, aby kontynuować.

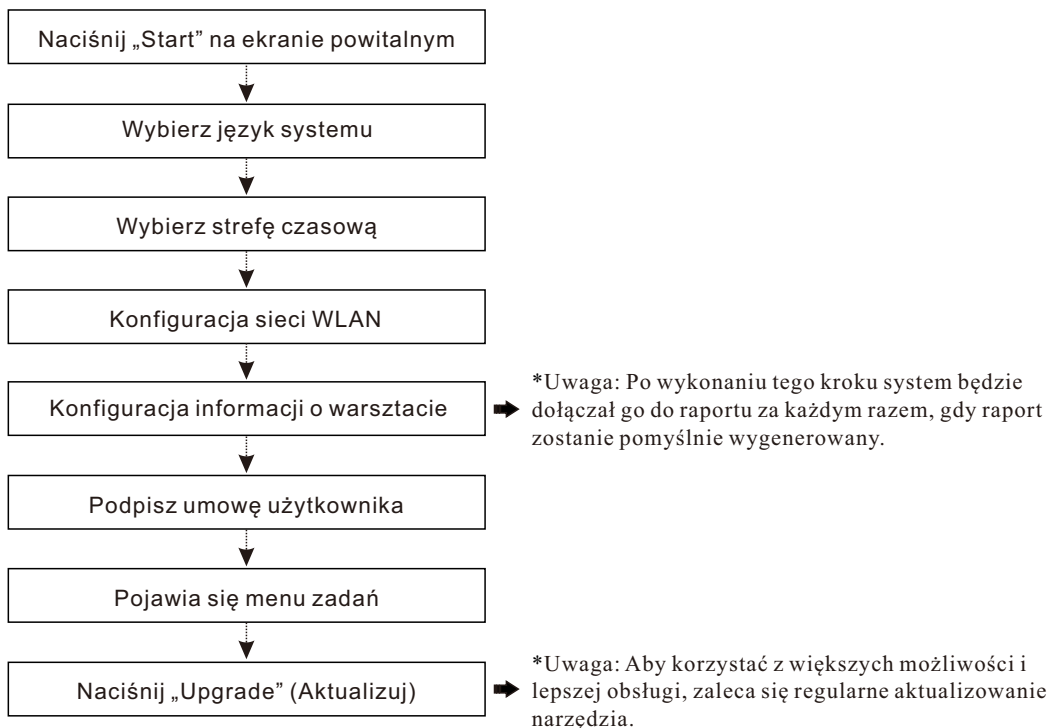

Teraz narzędzie jest gotowe do użycia.

Podłączenie i diagnostyka

- 1). Upewnij się, że napięcie akumulatora pojazdu wynosi 11–14 V i że stacyjka jest wyłączona.



- 2). Zlokalizuj port DLC (Data Link Connector) pojazdu: w większości pojazdów port DLC znajduje się zwykle 12 cali od środka deski rozdzielczej, po stronie kierowcy lub poniżej. W przypadku niektórych pojazdów o specjalnej konstrukcji, DLC może się różnić. Możliwości lokalizacji DLC pokazano na poniższym rysunku.

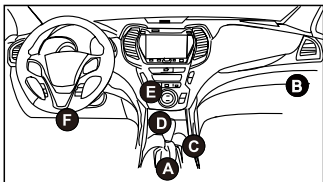

- A. Opel, Volkswagen, Audi
- B. Honda
- C. Volkswagen
- D. Opel, Volkswagen, Citroen
- E. Changan
- F. Hyundai, Daewoo, Kia, Honda, Toyota, Nissan, Mitsubishi, Renault, Opel, BMW, Mercedes-Benz, Mazda, Volkswagen, Audi, GM, Chrysler, Peugeot, Regal, Pekin Jeep, Citroen i większość aktualnych modeli

Jeżeli nie można znaleźć DLC, sprawdź lokalizację w instrukcji serwisowej pojazdu.

- 3). Podłącz jeden koniec kabla diagnostycznego do złącza diagnostycznego DB15 narzędzia, a drugi koniec do portu DLC (Data Link Connector) pojazdu.

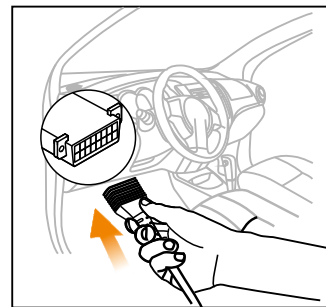

- 4). Włącz zapłon. NIE uruchamiaj silnika.
- 5). Teraz diagnostyka pojazdu jest gotowa. Wybierz jedną z pożądaných metod diagnozowania (inteligentne wykrywanie lub ręczna diagnostyka), aby rozpocząć sesję diagnostyczną.

*Uwaga: DEMO jest programem zalecanym dla nowych użytkowników w celu zapoznania się z procedurami diagnostycznymi.

コンポーネントと制御

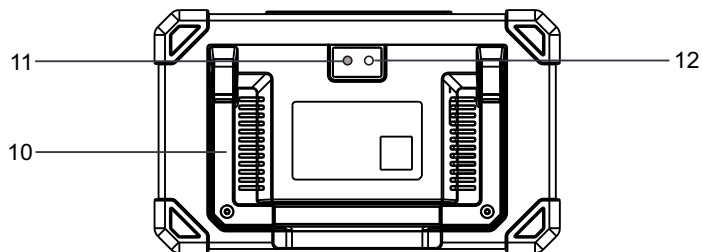
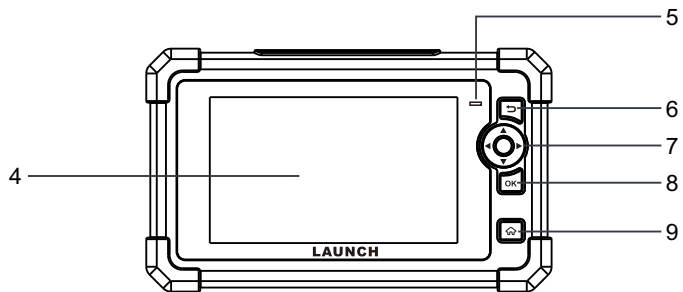
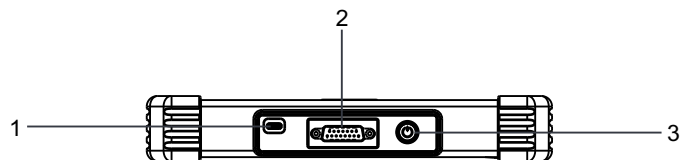

1. 充電ポート

装置を充電します。

2.DB15診断コネクタ

装置を車両のDLCポートに接続します。

3.電源ボタン

装置のオン/オフを切り替えます。

4.ディスプレイスクリーン

5.充電LED

6.戻るボタン

前の画面に戻ります。

7.選択ボタン

8.OKボタン

9.ホームボタン

[ジョブメニュー]画面に移動します。

10.調節可能なスタンド

任意の角度にひっくり返してデスクで快適に作業するか、ハンドルに掛けてください。

11.カメラのフラッシュ

12.リアカメラ

付属品

以下のパッキングリストは、参照のみを目的としています。宛先によって、アクセサリ（電源アダプタ）が異なる場合があります。詳しくはお近くの販売店にご相談ください。

1 診断装置 x 1

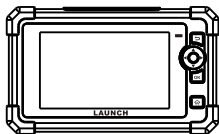

2 診断ケーブル x 1

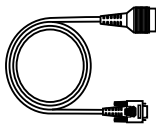

3 充電ケーブル x 1 + 電源アダプター x 2

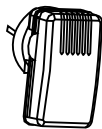
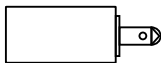
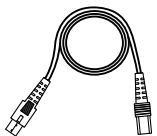

電源を入れる

装置は、次のいずれかの方法で電力を受け取ることができます。

方法1：診断ケーブル経由

診断ケーブルの一方の端を装置のDB15診断コネクタに接続し、もう一方の端を車両のDLC（データリンクコネクタ）ポートに接続します。

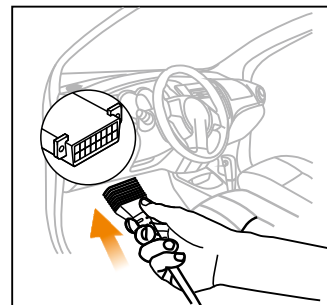

方法2：データケーブル経由

電源アダプタと充電ケーブルを使用して装置を充電します。

装置の充電中は、充電LEDが赤く点灯します。完全に充電されると、LEDが緑色に点灯します。

*注意：バッテリーを長期間使用しない場合、またはバッテリーが完全に放電した場合、充電中に装置の電源が入らないのは正常です。5分間充電してから電源を入れてください。

登録と更新

装置を初めて使用するときは、いくつかのシステム設定を行い、診断ソフトウェアを最新バージョンに更新しておく必要があります。以下の手順に従って続行してください。

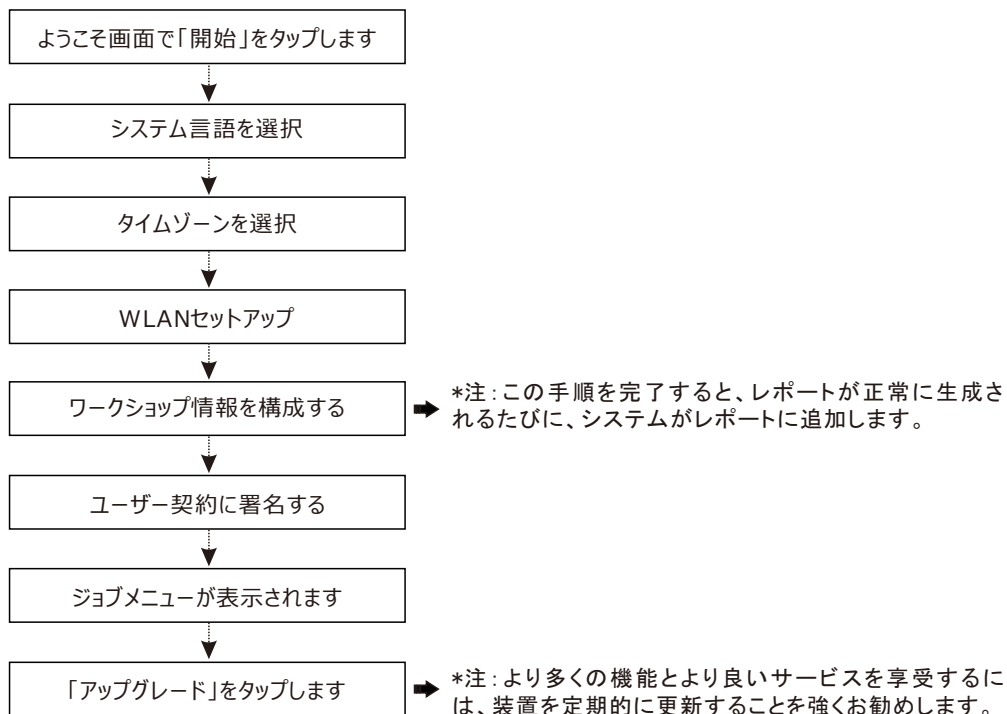

これで、装置を使用する準備が整いました。

接続と診断

- 1) 車両のバッテリー電圧範囲が11～14ボルトであり、イグニッションがオフになっていることを確認してください。

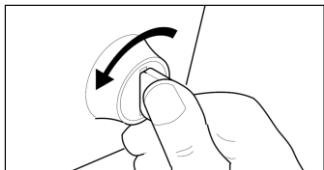

- 2) 車両のDLC（データリンクコネクタ）ポートを見つけます。DLCは通常、インストルメントパネルの中心から12インチ離れた場所にあり、ほとんどの車両では運転席側の下または周囲にあります。特別なデザインの車両によっては、DLCが異なる場合があります。可能なDLCの場所については、次の図を参照してください。

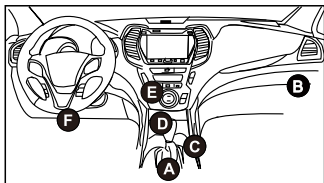

- A. Opel, Volkswagen, Audi
- B. Honda
- C. Volkswagen
- D. Opel, Volkswagen, Citroen
- E. Changan
- F. Hyundai, Daewoo, Kia, Honda, Toyota, Nissan, Mitsubishi, Renault, Opel, BMW, Mercedes-Benz, Mazda, Volkswagen, Audi, GM, Chrysler, Peugeot, Regal, Beijing Jeep, Citroenおよびもっとも普及している車種

DLCが見つからない場合は、車両の整備書で場所を確認してください。

- 3) 診断ケーブルの一方の端を装置のDB15診断コネクタに接続し、もう一方の端を車両のDLC（データリンクコネクタ）ポートに接続します。

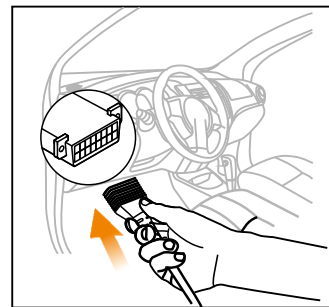

- 4) イグニッションをオンにします。エンジンを始動しないでください。
- 5) これで、車両診断の準備が整いました。診断セッションを開始するには、希望の診断方法（インテリジェント検出または手動診断）のいずれかを選択します。

注：DEMOは、新規ユーザーが診断手順に慣れるために推奨されるプログラムです。

產品組成

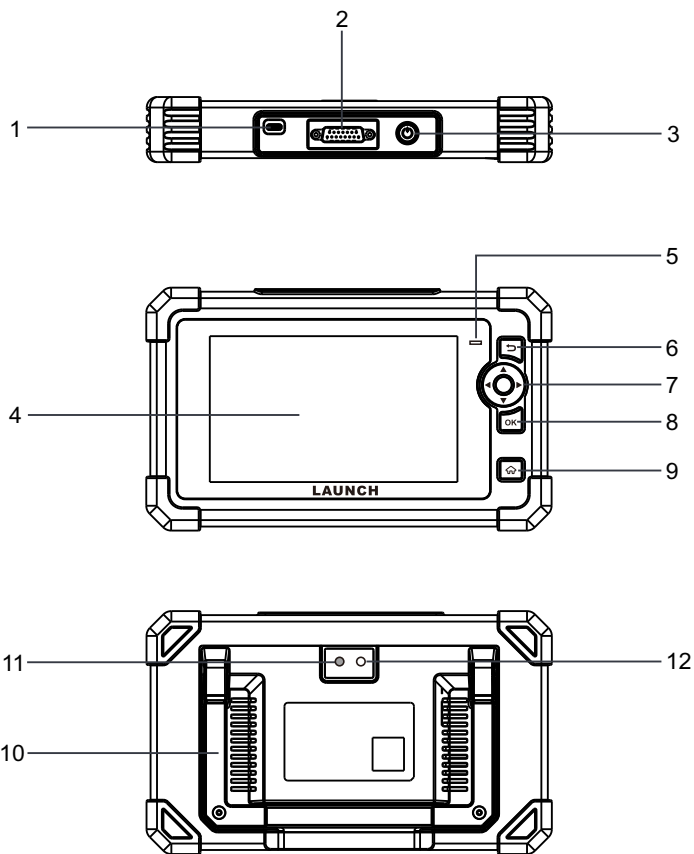

1. 充電孔
用於給設備充電。
2. DB15診斷接頭
用於連接診斷主線。
3. 電源按鈕
開機/關機。
4. 顯示幕
5. 充電指示燈
6. 返回按鈕
7. 返回至上一頁。
8. 選擇按鈕
9. OK (確認) 按鈕
9. 系統主頁面按鈕
進入主介面。
10. 可折疊支架
可展開擺放在桌子上或懸掛在車輛方向盤上。
11. 閃光燈
12. 後攝像頭

附件清單

以下包裝清單僅供參考，詳細情況請向當地經銷商處諮詢或以隨機配發的裝箱單為準。

1 診斷設備 x 1

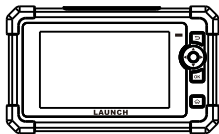

2 診斷主線 x 1

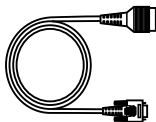

3 充電線 x 1 + 電源適配器 x 2

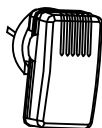
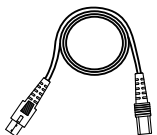

供電

設備可通過以下任何一種方式取電：

方法1：通過診斷主線

將診斷主線一端插入到診斷設備的DB15診斷接頭中，另一端插入到車輛診斷座中。

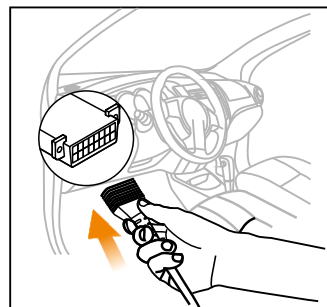

方法2：通過充電器

將充電線一端插入到診斷設備的充電孔中，另一端插入到電源適配器中，然後將電源適配器插入到插座中。

充電時，充電指示燈顯示為紅色，充電完成後，充電指示燈顯示為綠色。

*備註：第一次使用設備或長期未使用設備後，設備可能會無法開機，這可能是由於電池電量過低所致。請先給設備充電一段時間後再嘗試開機。

註冊和升級

首次使用時，使用者需要進行一些系統設置和升級診斷軟體。按照如下步驟進行操作：

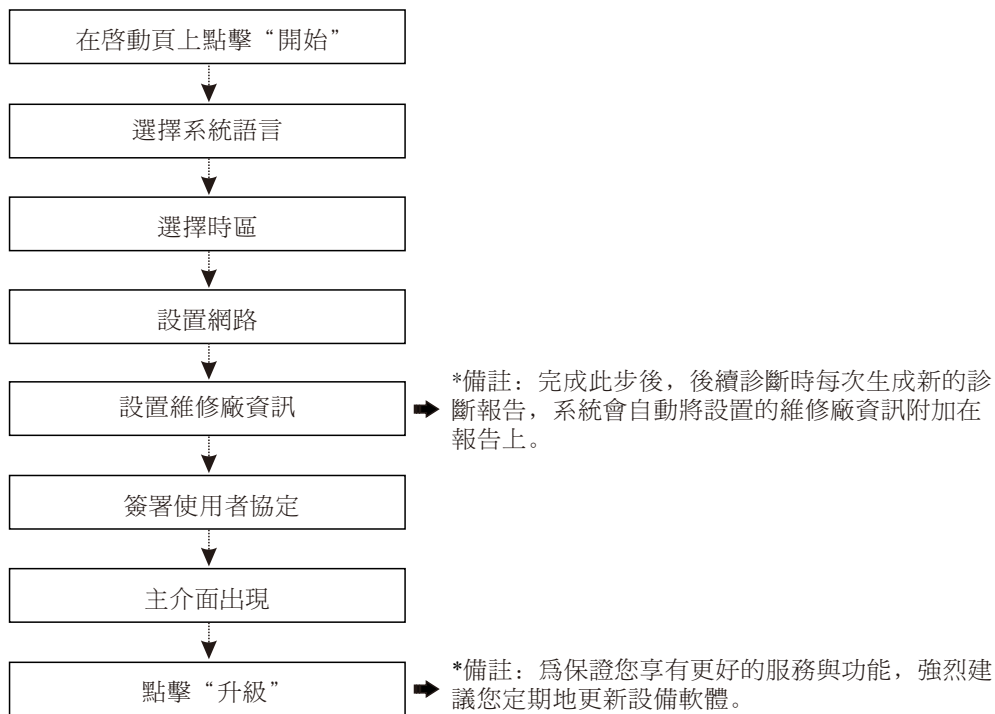

現在設備可以使用了。

連接和車輛診斷

- 1). 確保車輛電瓶電壓為11-14V，且點火開關已關閉。

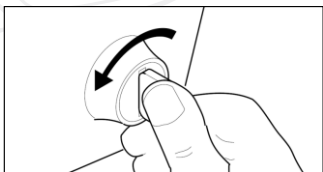

- 2). 找到車輛診斷座的位置：乘用車車輛診斷座大部分為標準 OBD II 16針，一般位於駕駛艙儀錶盤下方，不排除部分車輛因特殊設計而位於其它位置。
可參考下圖標識和清單。

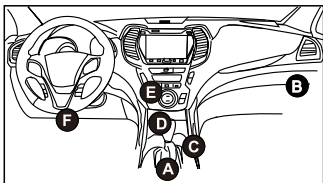

- A、歐寶、大眾、奧迪、上海大眾
- B、本田
- C、上海大眾
- D、歐寶、大眾、上海大眾、雪鐵龍
- E、長安
- F、現代、大宇、起亞、本田、豐田、日產、三菱、雷諾、歐寶、寶馬、賓士、馬自達、大眾、奧迪、通用、克萊斯勒、標緻、富豪、北京吉普、北京現代、海南馬自達、上海大眾、上海通用、雪鐵龍、悅達起亞、東風汽車、東風風行等大部分車型

如果找不到車輛診斷座位置，請查閱相關維修手冊或諮詢客服。

- 3). 將診斷主線的一端連接至診斷設備的DB15診斷接頭，另一端連接至車輛診斷座。

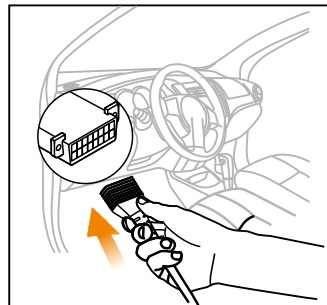

- 4). 打開車輛點火開關。不要啓動發動機。
- 5) 現在可以開始車輛診斷了。選擇“智慧檢測”或“傳統診斷”開始診斷。

備註：如果為新使用者，推薦先使用“演示程式”熟悉車輛診斷步驟。

LAUNCH

The Global Leader In Diagnostics

封面



封底



148mm

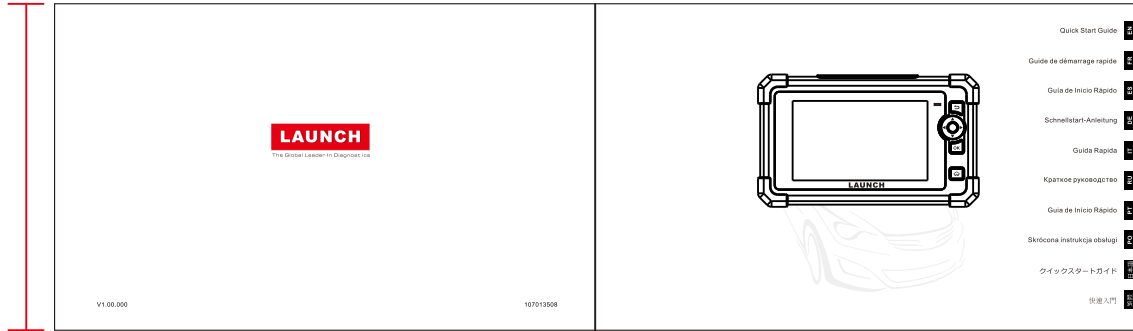

210mm

制作要求：

文件大小：210mmx148mm

装订方式：打钉

印刷方式：黑白印刷, 80g铜版纸